



YH-560, YH-580

AUTORYZOWANY
DYSTRYBUTOR

yuwell

INSTRUKCJA OBSŁUGI USER MANUAL

**BREATHCARE (CPAP/APAP)
APARAT DO LECZENIA BEZDECHU
POSITIVE PRESSURE
BREATHING MACHINES**



Suzhou Yuyue Medical
Technology Co., Ltd.
No. 9 Jinfeng Road, Suzhou
Science & Technology Town,
215163 Suzhou, Jiangsu, PRC
www.yuwell.com

IMPORTER

Timago International Group
Spółka z o.o. i Spółka
- Spółka komandytowa
ul. Karpacka 24/12,
43-316 Bielsko-Biała, Polska
T.: +48 33 499 50 00

EC REP

Shanghai International Holding
Corporation GmbH
Eiffestraße 80,
20537 Hamburg, Niemcy

CE
0123

TIMAGO.COM



PL

11. DANE DOTYCZĄCE GWARANCJI

Wszystkie produkty dystrybuowane przez naszą firmę objęte są gwarancją, a jej warunki zostały opisane w karcie gwarancyjnej, którą otrzymali Państwo w momencie zakupu. Chcielibyśmy jednocześnie zwrócić uwagę, że do celów gwarancyjnych należy zachować dowód zakupu (paragon lub fakturę).

Jako firma przyjazna użytkownikom dostarczamy wyłącznie produkty sprawdzone pod względem materiałowym, jakościowym i funkcjonalnym.

Jeżeli mają Państwo pytania dotyczące procedury serwisowej, prosimy o kontakt.

13. POLECANE PRODUKTY









W ofercie Timago International Group znajdują Państwo m.in.:

- ortozy i stabilizatory stawów,
- wózki inwalidzkie ręczne i specjalne,
- balkoniki i podpórki do chodzenia,
- kule i laski,
- łóżka rehabilitacyjne,
- sprzęt pomocniczy i sanitarny,
- sprzęt i akcesoria przeciwośluzowe,
- pasy stabilizujące i unieruchamiające,
- sprzęt elektromedyczny,
- jednorazowy sprzęt medyczny.

Całość oferty dostępna jest dla Państwa u naszych dystrybutorów. Dowiedz się więcej na: timago.com

12. OZNACZENIA

Wyjaśnienia dotyczące oznaczeń pojawiających się wraz z wyrobami.

	NUMER REFERENCYJNY		WYTWÓRCA
	NUMER PARTII		DATA PRODUKCJI
	NUMER SERyjNY		REPREZENTANT W UNII EUROPEJSKIEJ
	UWAGA		ZAPOZNAJ SIĘ Z INSTRUKCJĄ
	WYTWÓRCA DOKONAŁ OCENY ZGODNOŚCI Z WYMOGAMI ZASADNICZYMI DOTYCZĄCYMI WYROBÓW MEDYCZNYCH		

HARMONIA ŻYCIA

DROGI UŻYTKOWNIKU

Dziękujemy za zakup naszego produktu. Mamy nadzieję, że wybrany sprzęt spełni Państwa oczekiwania. W związku z tym przedstawiamy kilka istotnych informacji.

Timago International Group to polska firma dystrybuująca produkty medyczne, rehabilitacyjne i ortopedyczne do aptek i sklepów medycznych. Na co dzień dbamy o Państwa komfort, oferując produkty wysokiej jakości, funkcjonalne i bezpieczne. Mamy wieloletnie doświadczenie w branży. Nasze produkty za sprawą dystrybutorów trafiają do szerokiego grona użytkowników w Polsce i Europie. Jako firma otwieramy się na Państwa potrzeby.

Zależy nam, aby świadomie i umiejętnie wykorzystywali Państwo nasze produkty w leczeniu i rehabilitacji, poprawiając własny komfort i jakość życia.

Zapytaj o produkt – info@timago.com
Zadzwoń +48 33 499 50 00
Dowiedz się więcej – timago.com

TIMAGO.COM



PODczas PRACY URZĄDZENIA NIE NALEŻY WYKONYWAĆ NA NIM ŻADNYCH PRAC KONSERWACYJNYCH.

URZĄDZENIE NIE MOŻE BYĆ UŻYWANE W RAZIE OBECNOŚCI W POWIETRZU PALNYCH GAZÓW ZNIECZULAJĄCYCH LUB PODTLENKU AZOTU (URZĄDZENIE NIE NADAJE SIĘ DO UŻYTKU W OBECNOŚCI PALNYCH MIESZANIN ŚRODKÓW ZNIECZULAJĄCYCH).

WSZYSTKIE CZĘŚCI URZĄDZENIA MUSZĄ BYĆ PRODUKCJI FIRMY YUWELL; WYKORZYSTANIE JAKIKOLWIEK PRODUKTÓW INNEJ FIRMY MOŻE ZMNIJSZYĆ SKUTECZNOŚĆ TERAPII LUB USZKODZIĆ URZĄDZENIE.

PROSIMY UŻYWAĆ MASKI NOSOWEJ Z WYLOTEM POWIETRZA, DOŁĄCZONEJ DO ZESTAWU. NALEŻY UPEWNIĆ SIĘ, ŻE WYLOT MASKI JEST CZYSTY I GŁADKI ORAZ ŻE DO MASKI NOSOWEJ DOSTARCZANE JEST ŚWIEŻE POWIETRZE.

NIE NALEŻY UMIESZCZAĆ URZĄDZENIA W MIEJSCU, GDZIE ŁATWO JE POTRĄCIĆ LUB ZAHACZYĆ O JEGO PRZEWÓD ZASILAJĄCY.

ABY UNIKNĄĆ PRZEGRZANIA SIĘ URZĄDZENIA, NIE NALEŻY ZATYKAĆ WĘŻA POWIETRZA ANI WYLOTU POWIETRZA.

MIEJSCA UMIESZCZENIA URZĄDZENIA POWINNO BYĆ CZYSTE I UTRZYMANE W PORZĄDKU ORAZ ZNAJDOWAĆ SIĘ Z DAŁA OD WSZYSTKIEGO, CO MOŻE ZATKAĆ WYLOT LUB PRZYKRYĆ PRZEWÓD ZASILAJĄCY.

DO CZYSZCZENIA URZĄDZENIA NIE NALEŻY STOSOWAĆ WYBIELACZY, CHLORU, ALKOHOLU, ROZPUSZCZALNIKÓW AROMATYCZNYCH, NAWILŻACZY, MYDŁA ANTYBAKTERYJNEGO I INNYCH ROZTWORÓW; W PRZECIWNYM RAZIE MOŻE TO SPOWODOWAĆ NIEBEZPIECZEŃSTWO, WPŁYNAĆ NA SKUTECZNOŚĆ NAWILŻANIA, A NAWET ZMNIJSZYĆ ŻYWIOTNOŚĆ PRODUKTU.

PODczas KORZYSTANIA Z NAWILŻACZA POWIETRZA NALEŻY UMIEŚCIĆ GO PONIŻEJ POZIOMU GŁOWY UŻYTKOWNIKA, ABY ZAPOBIEC ODPŁYWOWI WSTECZNEMU WODY DO WĘŻA POWIETRZA I MASKI NOSOWEJ.

PRZED PRZENIESIENIEM URZĄDZENIA NALEŻY OPRÓŻNIĆ ZBIORNIK NAWILŻACZA Z POZOSTAŁEJ WODY. JEŻELI W ZBIORNIKU NAWILŻACZA ZNAJDUJE SIĘ WODA, NIE NALEŻY PRZECHYLAĆ, OBRACAĆ ANI POTRZĄSAĆ URZĄDZENIEM, ABY WODA NIE SPŁYNYĘŁA DO RESPIRATORA. WIĘCEJ INFORMACJI ZNAJDUJE SIĘ W INSTRUKCJI UŻYTKOWNIKA PODGRZEWANEGO NAWILŻACZA POWIETRZA (P06).

SKUTKI UBOCZNE

W TRAKCIE TERAPII ZA POMOCĄ APARATU APAP/CPAP MOGĄ WYSTĄPIĆ NASTĘPUJĄCE DZIAŁANIA NIEPOŻĄDANE: SUCHOŚĆ W JAMIE USTNEJ, KRWAWIENIE Z NOSA, WZDĘCIA, DYSKOMFORT USZU LUB ZATOK, PODRAŻNIENIE OCZU, WYSYPKA ITP.



JEŚLI UŻYTKOWNIK CIERPI NA BÓL W KŁATCE PIERSIOWEJ, SILNY BÓL GŁOWY LUB TRUDNOŚCI W ODDYCHANIU, NALEŻY NIEZWŁOCZNIE SKONTAKTOWAĆ SIĘ Z LEKARZEM. JEŚLI UŻYTKOWNIK MA WIRUSOWE ZAKAŻENIE GÓRNYCH DRÓG ODDECHOWYCH, TERAPIĘ NALEŻY NATYCHMIAST PRZERWAĆ.

3. KONSTRUKCJA

Zawartość opakowania:

ILOŚĆ	NAZWA	ILOŚĆ	NAZWA
1	Urządzenie APAP/CPAP	1	Podgrzewany nawilżacz powietrza
1	Wąż powietrza	1	Zasilacz i przewód zasilania
1	Instrukcja użytkownika	1	Maska tlenowa i akcesoria (maska nosowa)
1	Torba	1	Karta microSD (YH + 360/YH - 380)
2	Bawełniany filtr powietrza		

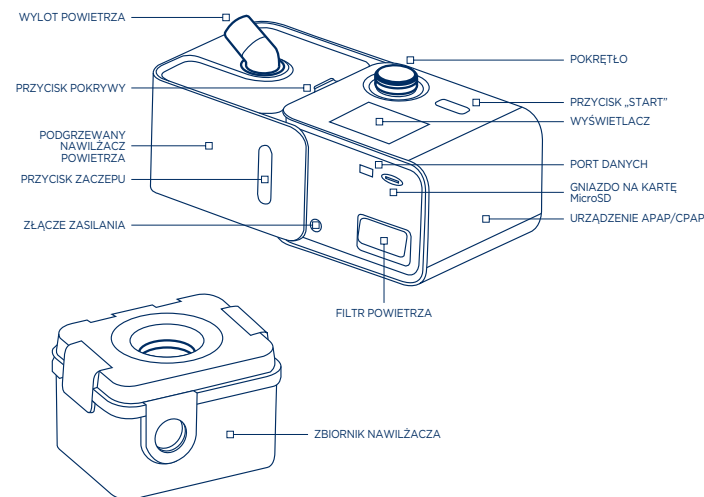

START

W TRYBIE GOTOWOŚCI NACIŚNIJ TEN PRZYCIŚNIK, ABY ROZPOCZĄĆ TERAPIĘ; W TRYBIE TERAPII NACIŚNIJ TEN PRZYCIŚNIK, ABY JĄ PRZERWAĆ.



NACIŚNIJ POKRĘTŁO, ABY WPROWADZIĆ WYBRANY INTERFEJS, WYBRAĆ ELEMENTY LUB ZAPISAĆ USTAWIENIA; PRZEKRĘĆ POKRĘTŁO, ABY USTAWIĆ WYBRANE ELEMENTY; OBRACAJ POKRĘTŁEM W PRAWO LUB LEWO, ABY ZWIĘKSZYĆ LUB ZMNIJSZYĆ WYBRANE PARAMETRY USTAWIEN.

4. PRZED PIERWSZYM UŻYCIEM



PODCZAS NAPEŁNIANIA ZBIORNIKA NAWILŻACZA WODA NIE NALEŻY PRZEKRACZAĆ MAKSYMALNEGO POZIOMU (MAX), W PRZECIWNYM RAZIE WODA MOŻE DOSTAĆ SIĘ DO WĘŻA POWIETRZA I URZĄDZENIA.

NALEŻY UŻYWAĆ WODY DESTYLOWANEJ; W RAZIE BRAKU WODY DESTYLOWANEJ ZAGOTUJ WODĘ Z KRANU DO TEMP. 100°C, A NASTĘPNIE SCHŁODŹ JĄ DO TEMPERATURY POKOJOWEJ I NAPEŁNIJ ZBIORNIK NAWILŻACZA.

4.1. Montaż:

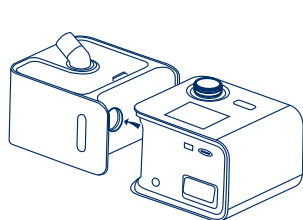

1 Podłącz podgrzewany nawilżacz powietrza do respiratora.

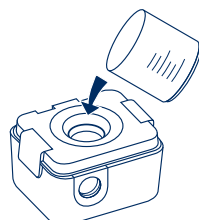

2 Wyjmij zbiornik z nawilżacza powietrza i napełnij go wodą destylowaną do odpowiedniego Poziomu (poniżej poziomu maksymalnego) poprzez okrągły otwór w pokrywie. Zaleca się codzienne wymienianie wody destylowanej w zbiorniku nawilżacza.

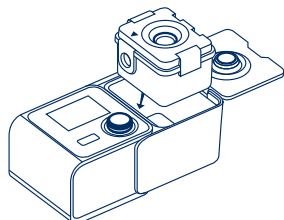

3 Włóż zbiornik do podgrzewanego nawilżacza powietrza zgodnie z kierunkiem wskazanym przez strzałkę.

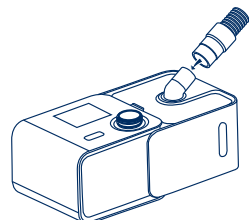

4 Podłącz jeden koniec węża do wylotu nawilżacza.

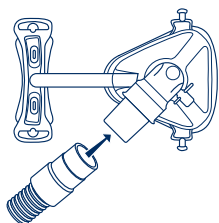

5 Podłącz drugi koniec węża do dopasowanej maski nosowej. Więcej informacji znajduje się w instrukcji stosowania maski nosowej.

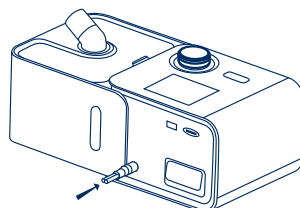

6 Umieść urządzenie na równej powierzchni i podłącz do zasilania.

AWARIA	MOŻLIWE PRZYCZYNY	ROZWIĄZANIE
Wyświetlacz nic nie pokazuje.	Podświetlenie wyświetlacza wyłącza się automatycznie po 2 minutach, aby wejść w stan uśpienia. Nie zostało podłączone zasilanie.	Naciśnij dowolny klawisz, aby podświetlić wyświetlacz. Podłącz zasilanie i upewnij się, że styki są w dobrym stanie.
Przecieka zbiornik nawilżacza.	Zbiornik nawilżacza został nieprawidłowo zamontowany. Zbiornik nawilżacza jest uszkodzony.	Sprawdź, czy zbiornik nawilżacza został poprawnie zamontowany; jeżeli nie, zamontuj go ponownie zgodnie z instrukcją użytkownika. Sprawdź, czy zbiornik nawilżacza jest uszkodzony; jeżeli tak, wymień go na nowy.

9. ZASADY BEZPIECZEŃSTWA



URZĄDZENIE NIE MOŻE BYĆ WYKORZYSTYWANE DO PODTRZYMYWANIA ŻYCIA. URZĄDZENIE MOŻE PRZESTAĆ PRACOWAĆ W WYNIKU PRZERWY W DOSTAWIE PRĄDU, ALE NIE STANOWI TO ZAGROŻENIA DLA UŻYTKOWNIKA.

URZĄDZENIE POWINNO BYĆ UŻYWANE WRAZ Z MASKĄ ZNAJDUJĄCĄ SIĘ W ZESTAWIE LUB ZALECANA PRZEZ LEKARZA. ABY ZAPEWNIĆ NORMALNE ODDYCHANIE, NIE NALEŻY ZATYKAĆ OTWORÓW WENTYLACYJNYCH NA MASCE NOSOWEJ.

NALEŻY UPEWNIĆ SIĘ, ŻE WĄŻ POWIETRZA JEST GŁADKI I NIESKRĘCONY.

UPEWNIJ SIĘ, ŻE PRZEWÓD ZASILAJĄCY I WTYCZKA NIE SĄ USZKODZONE.

NIE NALEŻY UMIESZCZAĆ PRZEWODU ZASILAJĄCEGO W POKLIŻU GORĄCYCH PRZEDMIOTÓW.

W RAZIE WYSTĄPIENIA JAKICHKOLWIEK NIEPRAWIDŁOWOŚCI PODCZAS PRACY RESPIRATORA, NP. NIETYPOWEGO HAŁASU, UPADKU RESPIRATORA LUB ZASILACZA Z BIURKA, USZKODZENIA OBUDOWY RESPIRATORA I INNYCH, PROSIMY ZATRZYMAĆ PRACĘ RESPIRATORA I NATYCHMIAST SKONTAKTOWAĆ SIĘ Z DZIAŁEM OBSŁUGI KLIENTA FIRMY TIMAGO.

ABY UNIKAĆ PORAŻENIA PRĄDEM ELEKTRYCZNYM, NIE DEMONTUJ URZĄDZENIA SAMODZIELNIE.

NIE ZANURZAJ URZĄDZENIA, ZASILACZA ANI PRZEWODU ZASILAJĄCEGO W WODZIE; JEŻELI WODA PRZYPADKOWO ROZLEJE SIĘ NA URZĄDZENIE, ODŁĄCZ ZASILANIE I ROZŁĄCZ NAWILŻACZ OD URZĄDZENIA, ABY GO OSUSZYĆ NA POWIETRZU, A NASTĘPNIE SKONTAKTUJ SIĘ Z DZIAŁEM OBSŁUGI KLIENTA FIRMY TIMAGO.

PRZED CZYSZCZENIEM URZĄDZENIA ODŁĄCZ NAWILŻACZ OD URZĄDZENIA; PO ZAKOŃCZENIU CZYSZCZENIA UPEWNIJ SIĘ, ŻE WSZYSTKIE CZĘŚCI SĄ CAŁKOWICIE WYSUSZONE, A NASTĘPNIE ZMONTUJ JE PONOWNIE.

7.4. Ponowny montaż

Po wyczyszczeniu i osuszeniu zbiornika oraz węża zmontuj je ponownie.

- Zbiornik należy ponownie zmontować w sposób przedstawiony na rysunku. Zdejmowalną pokrywę, separator i korpus zbiornika nawilżacza należy zmontować poprawnie, tak by wklęsłe i wypukłe powierzchnie pasowały do siebie.
- Przytrzymaj nawilżacz i ustaw jego port w jednej linii z portem urządzenia, aby je połączyć.
- Zamontuj zbiornik nawilżacza, a następnie zamknij jego górną pokrywę.
- Podłącz jeden koniec węża do wylotu, a drugi koniec do maski nosowej.

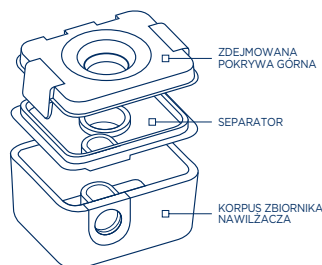

7.5. Przechowywanie

- Urządzenie należy umieścić w torbie dołączonej do produktu, aby uniknąć jego przypadkowego uszkodzenia.
- Przed umieszczeniem produktu w torbie opróżnij zbiornik nawilżacza z pozostałej wody, odłącz nawilżacz od urządzenia, a następnie umieść je w opakowaniu zgodnie z rysunkiem w instrukcji znajdującej się w przenośnym pokrowcu.

5. KORZYSTANIE Z URZĄDZENIA

5.1. Rozpoczęcie/zatrzymanie terapii

- Nałóż maskę zgodnie z wymogami podanymi w instrukcji stosowania.
- Naciśnij przycisk „Start”, aby rozpocząć terapię. W trakcie terapii na ekranie wyświetlone zostanie średnie ciśnienie w czasie rzeczywistym, ustawione ciśnienie, opóźnienie wzrostu ciśnienia (min) oraz ustawiony poziom podgrzewania wody do nawilżania.
- Naciśnij przycisk „Start”, aby zakończyć terapię.
- Kiedy wyświetlacz wejdzie w stan uśpienia, naciśnij dowolny przycisk, aby przywołać wyświetlacz, a następnie naciśnij ponownie przycisk „Start”, aby zatrzymać terapię.

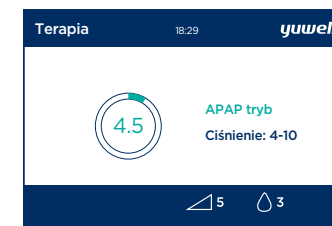

RYC. 1. INTERFEJS ROZPOCZĘCIA TERAPII

5.2. Opis funkcji

5.2.1. Zapytanie o informacje

Po przejściu z interfejsu gotowości do interfejsu informacji wyświetli się podsumowanie raportu snu pacjenta, w tym następujące informacje:

- AHI:** wskazuje liczbę bezdechów lub sptyceń oddechu na godzinę.
- Czas pojedynczego użycia:** czas trwania ostatniej sesji leczniczej (godz.).
- Średnie ciśnienie podczas pojedynczego użycia:** średnie ciśnienie ostatniej sesji leczniczej (cm H₂O/hPa).
- Średnia szybkość przepływu powietrza podczas pojedynczego użycia:** średnia objętość przepływu powietrza na minutę dla ostatniej sesji leczniczej (l/min).
- Całkowity czas terapii:** całkowity czas terapii po ostatniej sesji leczniczej (h).
- Informacja o wersji:** numer wersji oprogramowania respiratora.
- Numer seryjny:** numer seryjny respiratora.



RYC. 21. ZAPYTANIE O INFORMACJE

Informacje		yuwell
AHI		6.2
Czas użycowania		1.7
Średnie ciśnienie		38.1
Średni przepływ powietrza		0.0
Całkowity czas		0.0
Wersja	V1.00.00HNF	

RYC. 22. ZAPYTANIE O TERAPIE

8. ROZWIĄZYWANIE PROBLEMÓW

AWARIA	MOŻLIWE PRZYCZYNY	ROZWIĄZANIE
Maska nosowa jest nieszczelna.	Maska nosowa nie została prawidłowo zmontowana. Maska nosowa jest w złym rozmiarze. Maska nosowa jest złego typu.	Zmontuj maskę nosową zgodnie z instrukcją. Wymień maskę nosową na maskę we właściwym rozmiarze. Wymień maskę nosową na tę właściwego typu.
Występują objawy suchości i niedrożności nosa.	Poziom nawilżenia jest zbyt niski. Występują inne schorzenia nosa.	Zwiększ poziom nawilżenia. Skonsultuj się z lekarzem.
W nosie, masce nosowej i wężu powietrza znajduje się woda.	Poziom nawilżenia jest zbyt wysoki. Różnica temperatur wewnątrz i na zewnątrz węża jest zbyt duża.	Zmniejsz poziom nawilżenia. Zamontuj osłonę termiczną na zewnątrz węża lub wymień wąż na przewód izolowany.
Występuje suchość i dyskomfort w ustach.	Powietrze jest wdechane z ust.	Użyj maski całodławowej lub skontaktuj się z lekarzem.
Ciśnienie wewnątrz maski nosowej jest zbyt wysokie (pacjent odczuwa nadmiar powietrza).	Funkcja opóźnienia wzrostu ciśnienia nie jest włączona.	Włącz funkcję opóźnienia wzrostu ciśnienia.
Ciśnienie wewnątrz maski nosowej jest zbyt niskie (pacjent wdycha mniej powietrza).	Funkcja opóźnienia wzrostu ciśnienia może być włączona.	Wyłącz funkcję opóźnienia wzrostu ciśnienia.

5.2.2. Opóźnienie wzrostu ciśnienia

Włączenie tej funkcji sprawi, że rozpoczęcie terapii będzie wygodniejsze; czas opóźnienia wzrostu ciśnienia to czas stopniowego wzrostu ciśnienia od ciśnienia początkowego do minimalnego ciśnienia lub ciśnienia terapii. Zakres opóźnienia wzrostu ciśnienia wynosi 0–45 minut, z minimalną zmianą wynoszącą 5 minut.

Jak dostosować poziom opóźnienia wzrostu ciśnienia?

- Ustaw wskaźnik na przycisku wzrostu ciśnienia opóźnienia i naciśnij pokrętkę, aby wejść do interfejsu ustawień opóźnienia wzrostu ciśnienia.
- Przekręć pokrętkę, aby wybrać czas opóźnienia wzrostu ciśnienia.
- Ponownie naciśnij pokrętkę, aby zapisać ustawienia i powrócić do interfejsu gotowości.



RYC. 3.1. USTAWIENIE OPÓZNIENIA WZROSTU CIŚNIENIA

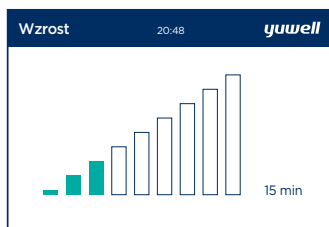

RYC. 3.2. USTAWIENIE OPÓZNIENIA WZROSTU CIŚNIENIA

5.2.3. Opóźnienie wzrostu ciśnienia

Podgrzewany nawilżacz jest używany do nawilżania powietrza podgrzaną parą wodną, co sprawia, że leczenie jest dogodniejsze dla pacjenta. Jeżeli w trakcie terapii pacjent poczuje pragnienie, można włączyć funkcję nawilżania z podgrzewaniem. Jeżeli w masce użytkownika znajduje się widoczna para wodna, należy zmniejszyć poziom podgrzewania nawilżacza. Podgrzewanie wody do nawilżania obejmuje poziomy 0–6. Poziom 0 oznacza wyłączenie podgrzewania, poziom 1 oznacza najniższy poziom podgrzewania, a poziom 6 – najwyższy poziom podgrzewania. Ustawienia elementu grzejnego (poziomy 1–6) odpowiadają następującym temperaturom (z dokładnością $\pm 4^{\circ}\text{C}$) (Uwaga: temperatury mierzone są poza zbiornikiem nawilżacza):

- Poziom 1 = około 33°C ,
- Poziom 2 = około 35°C ,
- Poziom 3 = około 40°C ,
- Poziom 4 = około 45°C ,
- Poziom 5 = około 50°C ,
- Poziom 6 = około 55°C

Jak dostosować poziom podgrzewania?

- Ustaw wskaźnik na opcji podgrzewania i naciśnij pokrętkę, aby wejść do interfejsu ustawień podgrzewania nawilżacza.
- Przekręć pokrętkę, aby wybrać poziom podgrzewania, a następnie naciśnij pokrętkę, aby zapisać ustawienia i powrócić do interfejsu gotowości. Ponownie naciśnij pokrętkę, aby zapisać ustawienia i powrócić do interfejsu gotowości.
- W trakcie terapii naciśnij i przekręć pokrętkę, aby dostosować poziom podgrzewania, a następnie naciśnij pokrętkę ponownie, aby zapisać ustawienia.

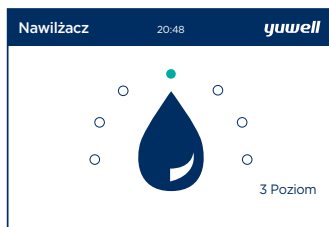

RYC. 4.1. USTAWIENIE POZIOMU PODGRZEWANIA WODY DO NAWILŻANIA

DO CZYSZCZENIA URZĄDZENIA NIE UŻYWAJ ZMYWARKI, ŻADNYCH ZAPACHOWYCH ŚRODKÓW CZYSZCZĄCYCH ANI ŚRODKÓW ZMIENIAJĄCYCH PH.



PL

7.2. Czyszczenie

Urządzenie należy czyścić co najmniej raz w tygodniu, stosując się do kroków poniżej. Więcej informacji na temat czyszczenia maski nosowej znajduje się w punkcie dotyczącym czyszczenia w instrukcji stosowania maski.

- Wszelki kurz na obudowie respiratora i nawilżacza należy delikatnie usunąć czystą i wilgotną ściereczką.
- Napełnij ciepłą wodą (jej temperatura nie może przekroczyć 41°C) zbiornik nawilżacza i wąż powietrza w celu ich wyczyszczenia.
- Wymyj dokładnie zbiornik i wąż ciepłą wodą, a następnie osusz na powietrzu.
- Obudowę urządzenia wyczyść suchą i czystą ściereczką.

7.3. Przegląd

Zbiornik nawilżacza, węże powietrza i bawełniane filtry powietrza w zestawie z aparatem do oddychania powinny się sprawdzać regularnie, aby uniknąć jakiegokolwiek uszkodzenia.

A. Sprawdzenie zbiornika nawilżacza

- Jeżeli zbiornik nawilżacza jest pęknięty, należy go wymienić na nowy.
- Jeżeli uszczelka jest uszkodzona lub rozerwana, należy ją wymienić na nową.

B. Sprawdzenie węża

- Jeżeli wąż jest rozerwany lub uszkodzony, należy go wymienić na nowy.

C. Sprawdzenie bawełnianego filtra powietrza

- Sprawdź bawełniany filtr powietrza raz w tygodniu. Zaleca się jego wymianę raz na 4 tygodnie.
- Jeżeli bawełniany filtr powietrza jest zniszczony lub zapchany kurzem, należy go natychmiast wymienić na nowy.

D. Wymiana bawełnianego filtra powietrza

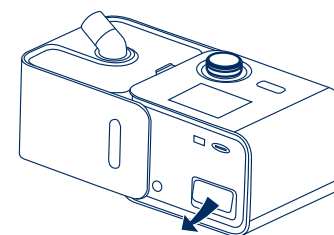

1 Otwórz pokrywę filtra, a następnie wyjmij stary filtr.

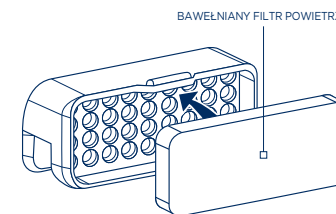

2 Nałóż nowy filtr na pokrywę i umieść całość w urządzeniu.

NALEŻY UPEWNIĆ SIĘ, ŻE BAWELNIANY FILTR POWIETRZA JEST DOKŁADNIE DOPASOWANY, ABY ZAPOBIEC PRZEDOSTAWIANIU SIĘ WODY I KURZU DO URZĄDZENIA.



12

7. KONSERWACJA I CZYSZCZENIE



REGULARNA KONSERWACJA URZĄDZENIA DAJE PEWNOŚĆ, ŻE PACJENT OTRZYMUJE TERAPIĘ LEPSZEJ JAKOŚCI. KONSERWACJA OBEJMUJE DEMONTAŻ, CZYSZCZENIE, SPRAWDZENIE, PONOWNY MONTAŻ I INNE ASPEKTY.

7.1. Demontaż

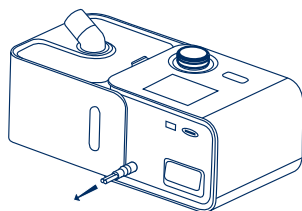

1 Odłącz źródło zasilania od urządzenia.

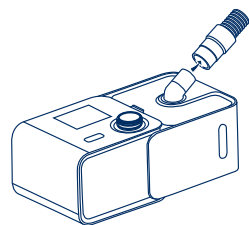

2 Przekręć port węża powietrza i wyjmij wąż z urządzenia.

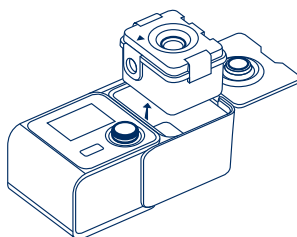

3 Naciśnij i przytrzymaj przycisk na nawilżaczu, aby otworzyć pokrywę i wyjąć zbiornik nawilżacza.

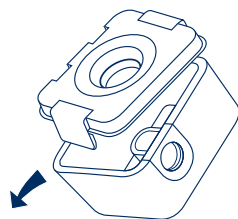

4 Otwórz pokrywę zbiornika nawilżacza i wylej z niego pozostałą wodę.

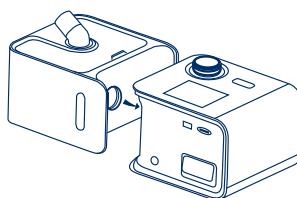

5 Przytrzymaj respirator i nawilżacz, a następnie naciśnij i przytrzymaj przycisk zaczepu, aby odłączyć nawilżacz od urządzenia.

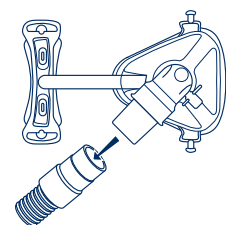

6 Odłącz wąż powietrza od maski nosowej.

5.2.4. Poziom spadku ciśnienia

Spadek ciśnienia obejmuje poziomy 0-3. Poziom 0 oznacza wyłączenie tej funkcji, poziom 1 oznacza najniższy poziom, a poziom 3 - najwyższy poziom, z maksymalnym spadkiem ciśnienia wydechowego. Funkcja ta pomoże pacjentom szybko przystosować się do terapii z wykorzystaniem urządzenia.

5.2.5. Inne funkcje

- **Wskaźnik nawilżacza:** włącz funkcję wskaźnika nawilżacza, aby wyraźnie podświetlić poziom wody w zbiorniku nawilżacza.
- **Alarm dźwiękowy:** jeżeli funkcja ta jest włączona, uruchomiony zostanie alarm dźwiękowy w razie nieuszczelnienia urządzenia lub awarii silniczka. Ponownie naciśnij pokrętko, aby zapisać ustawienia i powrócić do interfejsu gotowości.

- **Automatyczny start / zatrzymanie:** jeśli funkcja ta jest włączona, a pacjent ma założoną maskę nosową, urządzenie uruchomi się automatycznie. Gdy maska nosowa zostanie zdjęta, urządzenie wyłączy się automatycznie po upływie 1 minuty.
- **Poziom spadku ciśnienia:** spadek ciśnienia obejmuje poziomy 0-3. Im wyższy poziom, tym łatwiej jest oddychać.
- **Ustawienia czasu:** używa się ich do nastawienia czasu (roku, miesiąca, dnia, godziny, minuty) wyświetlanego na respiratorze.
- **Język:** funkcja ta pozwala wybrać angielski albo polski język interfejsu użytkownika.
- **Zegar:** funkcja ta pozwala włączyć funkcję zegara i ustawić czas alarmu (godzina, minuta).



RYC. 5.1. USTAWIENIA INTERFEJSU

Ustawienia	20:48	yuwell
Lampka nawilżacza		Wył
Alarm dźwiękowy		Wył
Inteligentny Start/Stop		Wł
Poziom FPS		Wył
Rok		2016
Miesiąc		05

RYC. 5.2. USTAWIENIA INTERFEJSU

6. MENU KLINICZNE

NASTĘPUJĄCE PARAMETRY NALEŻY USTAWIĆ ZGODNIE Z SUGESTIAMI LEKARZA.



6.1. Wybór trybu pracy

- W interfejsie gotowości naciśnij i przytrzymaj przycisk „Start” i „Pokrętko”, aby wejść do menu klinicznego (ryc. 6.1).
- Przekręć pokrętko, aby ustawić wskaźnik na opcji „Tryb”, naciśnij pokrętko, aby zmienić kolor czcionki z białego na niebieski, a następnie przekręć pokrętko, aby wybrać tryb CPAP lub APAP

(w urządzeniach YH-360CPAP/YH-380CPAP nie ma trybu APAP).

- Po wybraniu pożądanego trybu naciśnij pokrętko, aby zapisać ustawienia.
- Przekręć pokrętko, aby ustawić wskaźnik na opcji powrotu, i naciśnij je, aby powrócić do interfejsu gotowości (ryc. 6.2).

6.2. Ustawienie ciśnienia

- W menu klinicznym wybierz tryb CPAP, ustaw wskaźnik na opcji ciśnienia początkowego (P_{mit}) lub ciśnienia terapii (P_{th}), naciśnij pokrętkę, aby zmienić kolor czcionki z białego na niebieski, a następnie przekręć pokrętkę, aby wybrać pożądane ciśnienie.
- Przekręć pokrętkę w lewo lub w prawo, aby dostosować pożądane ciśnienie; każdy odcinek poziomu wzrostu/spadku ciśnienia odpowiada 0,5 cm H_2O/hPa .
- Po wybraniu pożądanego ciśnienia terapii naciśnij pokrętkę, aby zapisać ustawienia.
- Przekręć pokrętkę, aby ustawić wskaźnik na opcji powrotu, i naciśnij je, aby wrócić do interfejsu gotowości (ryc. 6.2).
- W trybie APAP użyj tych samych poleceń operacyjnych, aby ustawić ciśnienie maksymalne (P_{max}), ciśnienie minimalne (P_{min}), ciśnienie terapii (P_{th}) oraz ciśnienie początkowe (P_{mit}). (Uwaga: opcja ciśnienia terapii nie występuje w trybie APAP).

Menu Kliniczne 20:48 yuwell	
Tryb	CPAP
Ciśnienie Początkowe	4.0
Ciśnienie Leczenia	10.0
Jednostka Ciśnienia	cmH ₂ O
Poziom FPS	0
Wzrost	0

RYC. 6.1. USTAWIENIA CPAP W MENU KLINICZNYM

Menu Kliniczne 20:48 yuwell	
Ciśnienie Leczenia	10.0
Jednostka Ciśnienia	cmH ₂ O
Poziom FPS	0
Wzrost	0
Podgrzewanie Nawilzacza	0
Powrót	

RYC. 6.2. USTAWIENIA CPAP W MENU KLINICZNYM



W TRYBIE APAP, GDY USTAWIONE CIŚNIENIE MAKSYMALNE JEST NIŻSZE OD CIŚNIENIA POCZĄTKOWEGO, CIŚNIENIA TERAPII I CIŚNIENIA MINIMALNEGO, WSZYSTKIE TE CIŚNIENIA ZOSTANĄ AUTOMATYCZNIE USTAWIONE JAKO CIŚNIENIE MAKSYMALNE.

6.3. Wybór jednostki ciśnienia

- W menu klinicznym przekręć pokrętkę, aby ustawić wskaźnik na opcji jednostki ciśnienia, naciśnij pokrętkę, aby zmienić kolor czcionki z białego na niebieski, a następnie przekręć je, aby wybrać cm H_2O lub Pa.
- Naciśnij pokrętkę, aby zapisać ustawienie.
- Przekręć pokrętkę, aby ustawić wskaźnik na opcji powrotu, i naciśnij je, aby wrócić do interfejsu gotowości (ryc. 6.2).

6.4. Wybór poziomu spadku ciśnienia

- W menu klinicznym przekręć pokrętkę, aby ustawić wskaźnik na opcji poziomu spadku ciśnienia, naciśnij pokrętkę, aby zmienić kolor czcionki z białego na niebieski, a następnie przekręć je, aby wybrać poziom spadku ciśnienia (z zakresu 0–3).
- Naciśnij pokrętkę, aby zapisać ustawienie.
- Przekręć pokrętkę, aby ustawić wskaźnik na opcji powrotu, i naciśnij je, aby wrócić do interfejsu gotowości (ryc. 6.2).

6.5. Wybór poziomu opóźnienia wzrostu ciśnienia (min)

- W menu klinicznym przekręć pokrętkę, aby ustawić wskaźnik na opcji poziomu opóźnienia wzrostu ciśnienia (min), naciśnij pokrętkę, aby zmienić kolor czcionki z białego na niebieski, a następnie przekręć je, aby wybrać czas opóźnienia wzrostu ciśnienia (0–45 min, 5 min / poziom).
- Naciśnij pokrętkę, aby zapisać ustawienie.
- Przekręć pokrętkę, aby ustawić wskaźnik na opcji powrotu, i naciśnij je, aby wrócić do interfejsu gotowości (ryc. 6.2).

6.6. Wybór poziomu podgrzewania wody do nawilżania

- W menu klinicznym przekręć pokrętkę, aby ustawić wskaźnik na opcji poziomu podgrzewania, naciśnij pokrętkę, aby zmienić kolor czcionki z białego na niebieski, a następnie przekręć je, aby wybrać poziom podgrzewania (z zakresu 0–6).
- Naciśnij pokrętkę, aby zapisać ustawienie.
- Przekręć pokrętkę, aby ustawić wskaźnik na opcji powrotu, i naciśnij je, aby wrócić do interfejsu gotowości (ryc. 6.2).

W TRAKCIE TERAPII NACIŚNIJ I PRZYTRZYMAJ PRZYCIŚK „START”, ABY WEJŚĆ DO MENU KLINICZNEGO, WYKONAJ KROKI 1-6 OPISANE POWYŻEJ, ABY DOSTOSOWAĆ PARAMETRY TERAPII, A NASTĘPNIE NACIŚNIJ PRZYCIŚK OPCJI POWROTU, ABY WRÓCIĆ DO INTERFEJSU TERAPII.



6.7. Zapis parametrów terapii

Aparat może automatycznie zapisać dane terapii pacjenta, aby lekarz miał do nich wgląd. Dane te mogą zostać wykorzystane jako podstawa do skorygowania parametrów terapii.

Karta microSD

Jeśli lekarz chce uzyskać wgląd do danych użytkownika, użytkownik powinien włączyć zasilanie aparatu, włożyć kartę microSD do gniazda w celu odczytu i zapisu danych, a następnie wyjąć ją z gniazda po zakończeniu odczytu i zapisu.

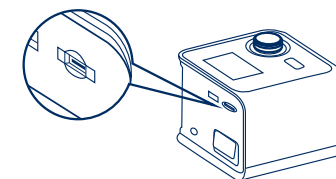

1 Gniazdo na kartę microSD znajduje się z tyłu urządzenia

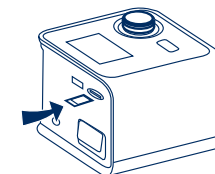

2 Włóż kartę microSD do gniazda, a następnie, po zakończeniu odczytu i zapisu, naciśnij kartę, aby ją wyjąć.

DANA KARTA MICROSD NIE MOŻE BYĆ WYKORZYSTYWANA DO INNYCH CELÓW.

W TRAKCIE TERAPII URZĄDZENIE NIE MOŻE BYĆ PODŁĄCZONE DO KOMPUTERA W CELU ŚCIĄGNIĘCIA DANYCH, GDYŻ MOŻE TO SPOWODOWAĆ NIEPRAWIDŁOWE DZIAŁANIE LUB USZKODZENIE UKŁADU ODDECHOWEGO PACJENTA.

