

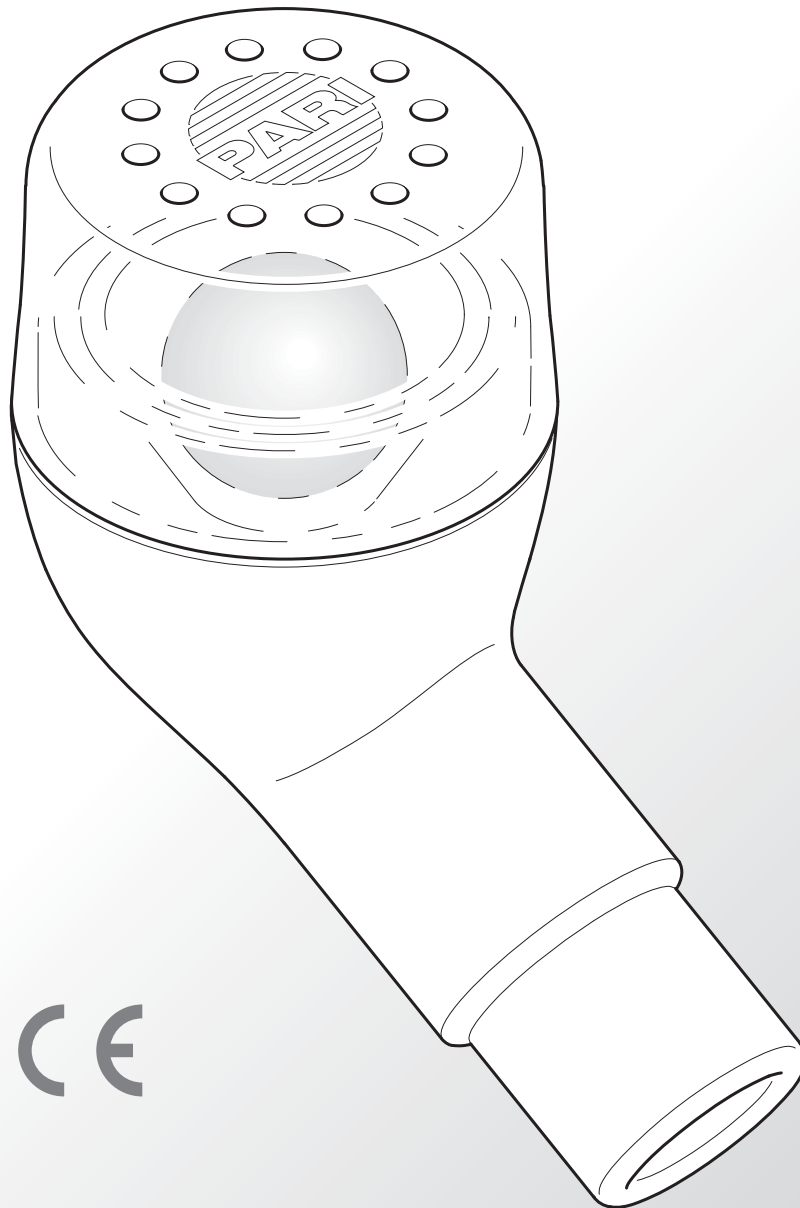

O-PEP



Instrukcja obsługi

Data informacji: 2013-02.

Producent zastrzega sobie prawo do wprowadzania zmian technicznych.

WA NE INFORMACJE	37
Uwagi ogólne	37
Informacje o instrukcji obsługi	37
Struktura wskazówek dotyczących bezpieczeństwa	37
Przeciwwskazania i działania niepożądane	38
Wskazówki dotyczące stosowania	38
Zachowanie higieny	39
OPIS PRODUKTU	40
Zakres dostawy	40
Informacja o zastosowanych materiałach	41
Przeznaczenie.....	41
Opis funkcji.....	41
Żywotność	41
ZASTOSOWANIE	42
Montaż PARI O-PEP	42
Sposób prowadzenia leczenia.....	42
Częstotliwość i czas trwania zabiegów	44
CZYSZCZENIE I DEZYNFEKCJA.....	45
Czynności przygotowawcze	45
Konserwacja paska do zawieszania	45
Czyszczenie	45
Dezynfekcja.....	46
Kontrola wzrokowa.....	47
Suszenie i przechowywanie	47
INFORMACJE DODATKOWE.....	49
Utylizacja	49
Informacje kontaktowe	49
Znaczenie symboli	49

1 WA NE INFORMACJE

1.1 Uwagi ogólne

Niniejszą instrukcję obsługi należy przeczytać w całości. Należy ją także zachować do wglądu w przyszłości. W razie niezastosowania się do niniejszej instrukcji obsługi nie można wykluczyć wystąpienia urazów ciała lub uszkodzeń produktu.

1.2 Informacje o instrukcji obsługi

Niniejsza instrukcja obsługi jest przeznaczona dla użytkowników korzystających z urządzenia w domu. Dla personelu medycznego do produktu załączona została dodatkowa instrukcja obsługi dotycząca higienicznego przygotowania do użycia w warunkach zakładu opieki zdrowotnej.

Wszystkie instrukcje obsługi można znaleźć w witrynie www.pari.de/en/products (na stronie odpowiedniego produktu), a także zamówić w postaci wydruku w firmie PARI GmbH.

Należy regularnie sprawdzać, czy nie są dostępne zaktualizowane wersje instrukcji obsługi.

1.3 Struktura wskazówek dotyczących bezpieczeństwa

Ostrzeżenia zamieszczone w niniejszej instrukcji obsługi w trosce o zapewnienie bezpieczeństwa użytkownika urządzeń różnią się w zależności od stopnia zagrożenia w danej sytuacji:

- Słowo **OSTRZEŻENIE** pisane wielkimi literami oznacza niebezpieczeństwo, które w razie niezastosowania środków ostrożności może doprowadzić do ciężkich uszkodzeń ciała, a nawet śmierci.
- Słowo **UWAGA** pisane wielkimi literami wskazuje na niebezpieczeństwo, które w razie niezastosowania środków ostrożności może doprowadzić do lekkich lub średnio ciężkich uszkodzeń ciała bądź do obniżenia skuteczności terapii.

– Słowo WSKAZÓWKA pisane wielkimi literami oznacza wszelkiego rodzaju ogólne środki ostrożności, które należy uwzględnić podczas korzystania z produktu, aby uniknąć jego uszkodzenia.

1.4 Przeciwwskazania i działania niepożądane

Urządzenie PARI O-PEP nie może być używane przez osoby chore na odmę opłucnową, niewydolność prawej komory serca lub gruźlicę ani przez osoby, u których występuje krwioplucie.

Jako działania uboczne mogą wystąpić zawroty głowy, uraz ciśnieniowy, rozedma płuc.

W przypadku zauważenia któregoś z wymienionych działań ubocznych należy natychmiast przerwać leczenie. W celu ustalenia dalszego leczenia należy się skontaktować z lekarzem lub terapeutą.

W przypadku zauważenia działań ubocznych niewymienionych w tej instrukcji obsługi należy poinformować o nich lekarza lub terapeutę.

1.5 Wskazówki dotyczące stosowania

W skład zestawu urządzenia wchodzi małe elementy. Małe elementy mogą zablokować drogi oddechowe i spowodować niebezpieczeństwo uduszenia. Należy pilnować, aby znajdowały się one — w szczególności stalowa kulka — zawsze poza zasięgiem niemowląt i małych dzieci.

Dzieci i osoby niesamodzielne mogą używać urządzenia PARI O-PEP tylko pod stałym nadzorem osoby dorosłej. Tylko wówczas można zagwarantować bezpieczeństwo i skuteczność terapii. Takie osoby często nieadekwatnie oceniają zagrożenie (np. możliwość uduszenia się paskiem), co może powodować zagrożenie obrażeniem ciała.

Urządzenia PARI O-PEP nie można stosować z maską. Maski posiadają zawory wydechowe, przez które powietrze wydobywałoby się przy wydechu, nie trafiając do urządzenia PARI O-PEP.

Z tego powodu nie ma możliwości prowadzenia leczenia dróg oddechowych w masce.

Urządzenie PARI O-PEP jest wykonane z materiału odpornego na uderzenia, ale nieodpornego na łamanie. Dlatego należy je chronić przed uderzeniami i przed spadnięciem.

1.6 Zachowanie higieny

Należy przestrzegać następujących zasad higieny:

- Urządzenia PARI O-PEP należy używać tylko po oczyszczeniu, zdezynfekowaniu i wysuszeniu. Zanieczyszczenia i pozostałości cieczy powodują rozwój drobnoustrojów zwiększający niebezpieczeństwo zakażenia.
- Ze względów higienicznych w warunkach domowych każde urządzenie PARI O-PEP może być używane tylko przez jednego pacjenta.
- Przed każdym użyciem i czyszczeniem urządzenia należy dokładnie umyć ręce.
- Procedury czyszczenia, dezynfekcji oraz suszenia należy również bezwzględnie przeprowadzić przed pierwszym zastosowaniem urządzenia.
- Do czyszczenia i dezynfekcji należy używać wyłącznie bieżącej wody z kranu o jakości wody pitnej.
- Po każdym oczyszczeniu i zdezynfekowaniu poszczególne części urządzenia należy gruntownie osuszyć.
- Urządzenia PARI O-PEP nie wolno przechowywać w wilgotnym otoczeniu ani razem z wilgotnymi przedmiotami.

2 OPIS PRODUKTU

2.1 Zakres dostawy

Należy sprawdzić, czy zakres dostawy objął wszystkie elementy składowe produktu PARI. Jeśli brakuje któregośkolwiek elementu, należy niezwłocznie skontaktować się ze sprzedawcą, u którego zakupiono urządzenie PARI.

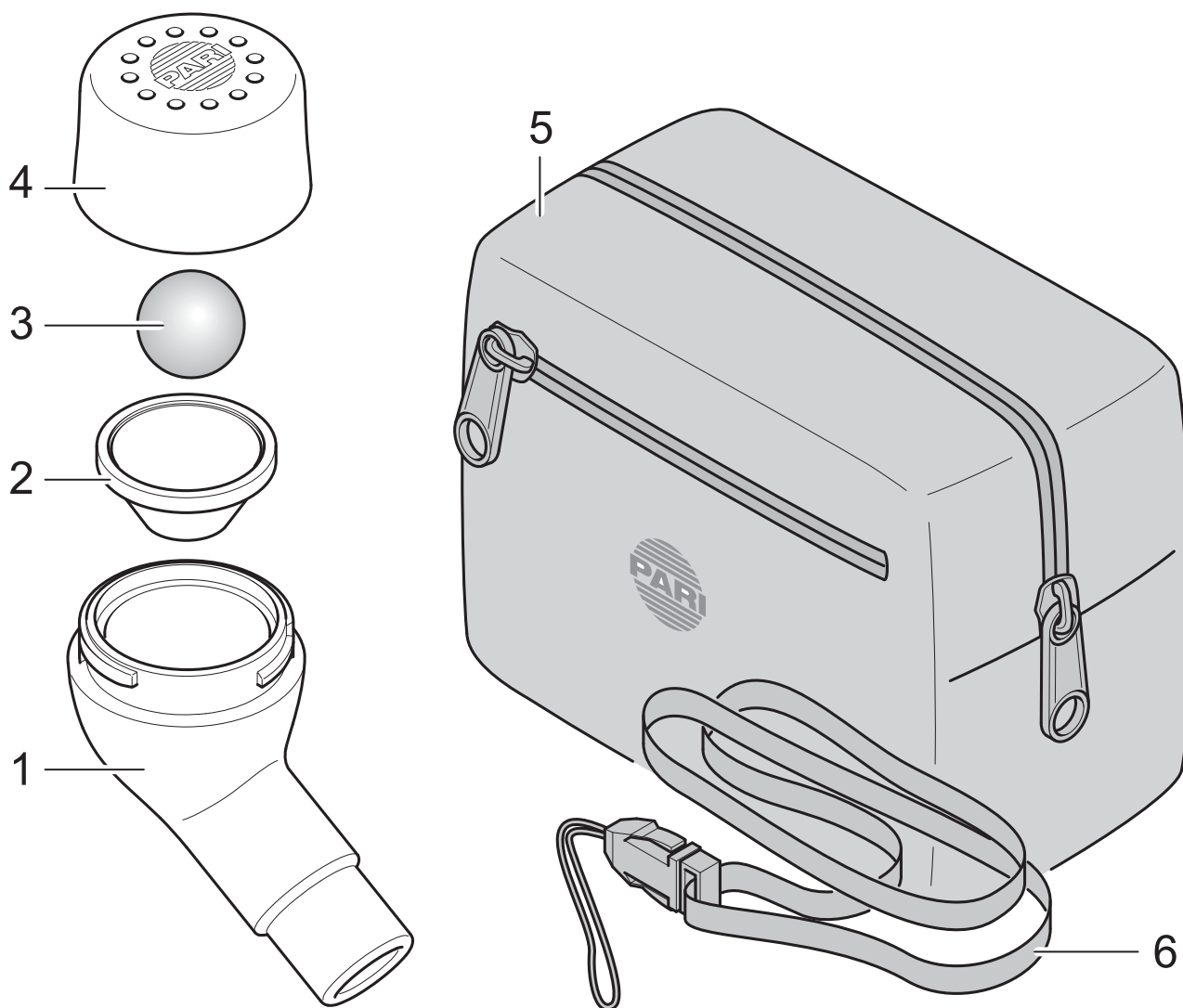

- (1) Część dolna z ustnikiem
- (2) Lejek
- (3) Kulka
- (4) Część górna
- (5) Torba
- (6) Pasek do zawieszania

2.2 Informacja o zastosowanych materiałach

POM (polioksymetylen)	Część dolna z ustnikiem, lejkiem i częścią górną
Poliester	Torba, pasek do zawieszania
Stal szlachetna	Kulka

2.3 Przeznaczenie

PARI O-PEP (**O**scillating **P**ositive **E**xpiratory **P**ressure) jest urządzeniem do okresowego stosowania w ramach leczenia dróg oddechowych, służącym do mobilizacji wydzieliny w dolnych drogach oddechowych, wzmocnienia dróg oddechowych oraz zmniejszenia duszności.

Urządzenie PARI O-PEP może być używane:

- przez dzieci w wieku od 5 do 8 lat pod nadzorem i przy instruktażu ze strony fachowej osoby;
- przez dzieci od 8 roku życia i dorosłych po fachowym instruktażu.

2.4 Opis funkcji

Wielokrotne dmuchanie w ustnik urządzenia tak, aby pokonać opór znajdującą się za nim ruchomej kulki, powoduje powstanie drgań, które przenoszą się na płuca. Powoduje to także otwieranie się głębszych dróg oddechowych. Ćwiczy to płuca i mobilizuje wydzielinę.

2.5 ywotno

Materiał, z którego wykonane jest urządzenie PARI O-PEP, może ulegać zmianom w miarę upływu czasu, należy je więc wymienić najpóźniej po roku używania. Niedokonanie tego może niekorzystnie wpływać na skuteczność terapii.

3 ZASTOSOWANIE

3.1 Monta PARI O-PEP

- Zamocować na dolnej części pasek do zawieszania urządzenia.

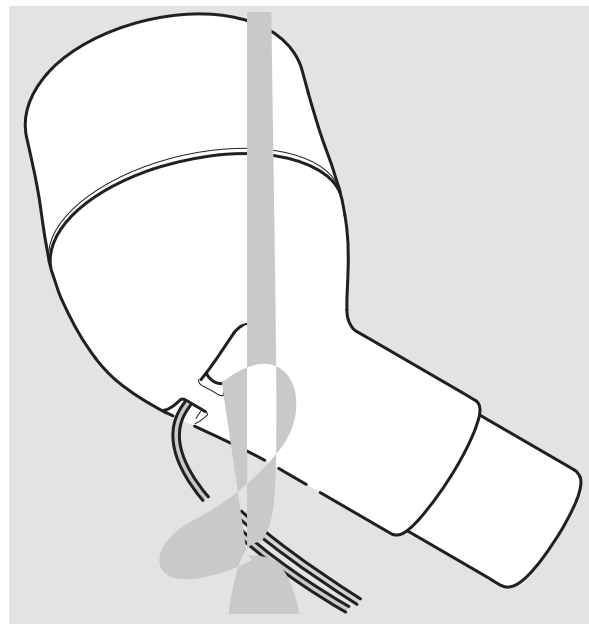

- Włożyć lejek do dolnej części obudowy.
- Włożyć stalową kulkę do lejka.
- Nakręcić górną część na dolną.

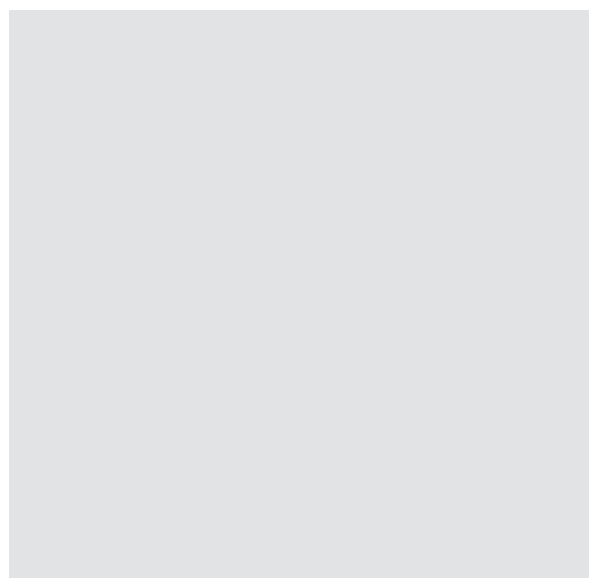

3.2 Sposób prowadzenia leczenia

Poniżej opisano standardowe leczenie z użyciem urządzenia PARI O-PEP. W razie potrzeby lekarz lub terapeuta mogą zalecić inny sposób prowadzenia terapii. W celu osiągnięcia za pomocą urządzenia PARI O-PEP pożądanego efektu leczniczego zawsze należy prowadzić zabiegi w sposób wskazany przez lekarza lub terapeutę.

- Za pomocą paska do zawieszania zawiesić PARI O-PEP na szyi.
Zapobiegnie to spadnięciu urządzenia PARI O-PEP na podłoże.
- Usiąść wygodnie i prosto.
Informacja: W wyjątkowych przypadkach pod nadzorem fachowej osoby możliwe jest prowadzenie zabiegu także w pozycji leżącej.
- Ująć urządzenie PARI O-PEP w dłoń i trzymać urządzenie tak, aby ustnik znajdował się w poziomie.
- Zacisnąć ustnik zębami i objąć wargami.



i Otwory w górnej części nie mogą być zakryte, np. dłonią.

- Jak najwolniej wykonać głęboki wdech przez nos.
- Wstrzymać oddech na ok. 1–2 sekundy.
- Wykonać wolny i głęboki wydech przez usta w ustnik urządzenia PARI O-PEP (najwolniej i najdłużej jak możliwe). Napinać przy tym mięśnie policzków i utrzymywać policzki napięte.
- Powtarzać wdychanie i wydychanie przez 10–15 oddechów. Jeżeli wysiłek stanie się zbyt duży, zakończyć zabieg. Szybkie i ciężkie oddychanie sprawia, że leczenie staje się nieskuteczne.

UWAGA

Zawroty głowy są oznaką **nadmiernego wysiłku**. Przy ich wystąpieniu należy natychmiast przerwać leczenie i skonsultować się przed następnym użyciem urządzenia z lekarzem albo terapeutą.

Ponieważ dzieci mają mniejszą pojemność płuc niż dorośli, może u nich szybciej dojść do nadmiernego zmęczenia.

Wskazówki dotyczące optymalnego prowadzenia leczenia:

W trakcie oddychania położyć wolną dłoń płasko na klatce piersiowej. Przy prawidłowym prowadzeniu zabiegu odczuwalne będzie wyraźne, pulsujące drżenie. Siła pulsowania zmienia się w zależności od orientacji urządzenia PARI O-PEP. Wyszukać taką orientację urządzenia, przy której pulsowanie jest najmocniejsze (opuścić urządzenie PARI O-PEP nieco w dół lub unieść je w górę).

3.3 Częstotliwość i czas trwania zabiegów

Częstotliwość i długość trwania zabiegów ustala lekarz lub terapeuta w zależności od indywidualnych potrzeb pacjenta.

4 CZYSZCZENIE I DEZYNFEKCJA

Po każdym zastosowaniu PARI O-PEP należy wyczyścić i co najmniej raz w tygodniu zdezynfekować.

4.1 Czynno ci przygotowawcze

Rozłożyć urządzenie PARI O-PEP na części:

- Odkręcić górną część od dolnej.
- Wyjąć kulkę z lejka. Odłożyć ją ostrożnie na bok tak, aby nie mogła się odtoczyć.
- Wyjąć lejek z dolnej części obudowy.
- Zdjąć z dolnej części pasek do zawieszania.

4.2 Konserwacja paska do zawieszania

W razie potrzeby wyprać pasek w ciepłej wodzie z dodatkiem płynu do mycia naczyń. Po upraniu dokładnie wysuszyć pasek. Paska nie można dezynfekować.

4.3 Czyszczenie

- Wszystkie części zestawu należy dokładnie czyścić przez ok. 5 minut w ciepłej wodzie z kranu z dodatkiem płynu do mycia naczyń. W przypadku większych zabrudzeń można użyć czystej szczoteczki (którą należy potem stosować tylko do tego celu).
- Dokładnie wypłukać wszystkie części pod ciepłą bieżącą wodą.
- Przyspieszyć wysychanie przez wytrząśnięcie wody z poszczególnych części.

4.4 Dezynfekcja

Po wyczyszczeniu zdezynfekować wszystkie części (skutecznie zdezynfekować można tylko wyczyszczone części).

UWAGA

Wilgotne otoczenie sprzyja rozwojowi drobnoustrojów. Z tego powodu wszystkie części zestawu należy wyjąć z garnka lub dezynfektora natychmiast po zakończeniu dezynfekcji. Wysuszyć części. Gruntowne osuszenie zmniejsza **niebezpieczeństwo zakażenia**.

We wrzacej wodzie

- Umieścić wszystkie części na co najmniej 5 minut we wrzącej wodzie.

Do dezynfekcji należy używać czystego garnka i świeżej wody pitnej.

-  W przypadku wyjątkowo twardej wody na elementach z tworzywa sztucznego może odkładać się kamień widoczny w postaci mlecznego nalotu. Można temu zapobiec przez stosowanie zmiękczonej wody.

WSKAZÓWKA

Tworzywa sztuczne, z których wykonano części zestawu, topią się w kontakcie z gorącym dnem garnka. Z tego względu należy zadbać o wystarczającą ilość wody w garnku. Pozwoli to uniknąć **uszkodzenia części zestawu**.

Przy u yciu dost pnego na rynku dezynfektora termicznego do butelek dla niemowl t (nie dezynfekowa w kuchenkach mikrofalowych)

W celu osiągnięcia skutecznej dezynfekcji należy zastosować dezynfektor termiczny, którego cykl pracy trwa przynajmniej 6 minut. Należy przestrzegać zaleceń podanych w instrukcji obsługi stosowanego dezynfektora dotyczących sposobu przeprowadzania dezynfekcji, czasu jej trwania oraz odpowiedniej ilości użytej do tego celu wody.

UWAGA

Nieskuteczna dezynfekcja sprzyja rozwojowi drobnoustrojów i zwiększa przez to **ryzyko zaka enia**. Dezynfekcja może być uznana za skuteczną dopiero wtedy, gdy dezynfektor wyłączył się automatycznie lub upłynął minimalny czas dezynfekcji podany w instrukcji obsługi dezynfektora. Dlatego nie należy przedwcześnie wyłączać urządzenia. Poza tym należy pilnować jego czystości i regularnie kontrolować jego sprawność.

4.5 Kontrola wzrokowa

Po każdym czyszczeniu i dezynfekcji należy sprawdzić wszystkie części produktu. Jeśli któraś z części jest uszkodzona, należy wymienić cały produkt.

4.6 Suszenie i przechowywanie

- Przyspieszyć wysychanie przez wytrząśnięcie wody z poszczególnych części.
- Wszystkie części rozłożyć na suchym, czystym i wsiąkliwym podłożu i pozostawić do całkowitego wyschnięcia.
- Aby wysuszyć urządzenie PARI O-PEP, należy zawinąć urządzenie w czysty, niestrzępiący się materiał (np. w ściereczkę do naczyń).

Po wysuszeniu należy zawsze włożyć urządzenie PARI O-PEP do jego torby:

- Kulkę włożyć do małej bocznej kieszonki.
- Wyłożyć wewnątrz torby instrukcją obsługi.
- Elementy urządzenia PARI O-PEP wkładać do torby tak, aby były chronione przez instrukcję obsługi.
- Przechowywać urządzenie PARI O-PEP w sposób zabezpieczający przed długotrwałym bezpośrednim działaniem promieni słonecznych.

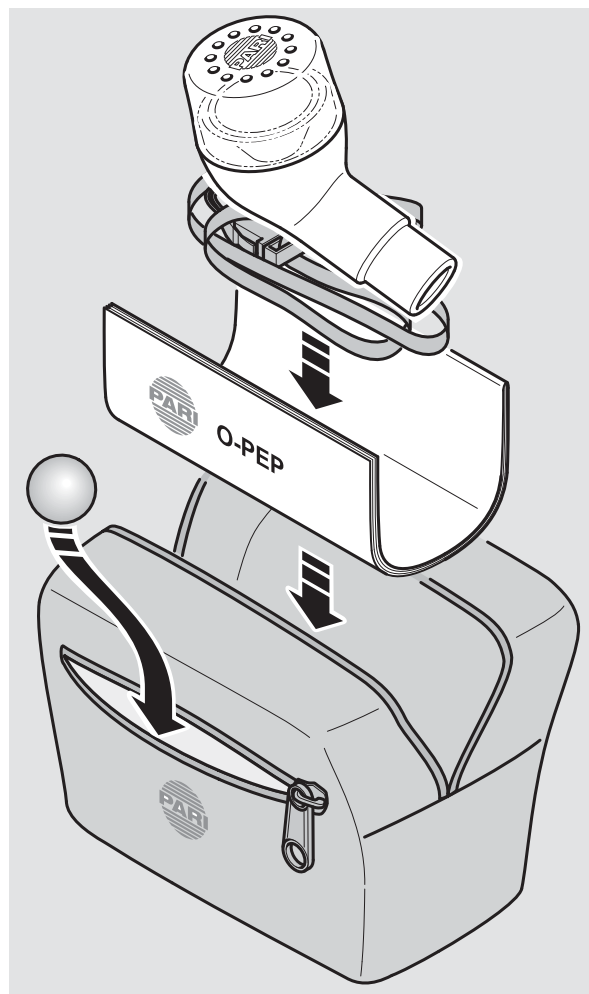

i Urządzenie PARI O-PEP jest wykonane z materiału odpornego na uderzenia, ale nieodpornego na łamanie. W celu zabezpieczenia przed uszkodzeniem zawsze należy przechowywać urządzenie PARI O-PEP w jego torbie.

5 INFORMACJE DODATKOWE

5.1 Utylizacja

Wszystkie części składowe produktu można usuwać wraz z odpadami komunalnymi, o ile nie regulują tego lokalne przepisy dotyczące utylizacji odpadów.





5.2 Informacje kontaktowe

W przypadku awarii urządzenia oraz jakichkolwiek pytań dotyczących produktów lub ich obsługi należy się skontaktować z naszym Centrum obsługi:

Tel.: +49 (0)8151-279 279 (obsługa w języku niemieckim)
+49 (0)8151-279 220 (obsługa w różnych językach)

5.3 Znaczenie symboli

Na opakowaniu urządzenia PARI O-PEP znajdują się następujące oznaczenia:

	Producent
	Przestrzegać instrukcji obsługi
	Produkt spełnia zasadnicze wymagania zawarte w załączniku I do dyrektywy nr 93/42/EWG dotyczącej produktów medycznych.
	Numer do zamawiania
	Oznaczenie partii

